

MLT 735











SCHEDA TECNICA



 **MANITOU**

www.manitou.com

MLT 735

	MLT 735-120	MLT 735-120 PS
 Portata massima a 500 mm dal tallone delle forche		3500 kg
Forza di strappo		3700 daN
 Altezza massima di sollevamento		6.90 m
Tempo a vuoto/con carico (in sec)		
Sollevamento		6.70/7.30
Discesa		4.80/4.60
Uscita sfilo		7.10/7.30
Rientro sfilo		5.70/5.50
Brandeggio indietro		3.00
Brandeggio avanti		2.35
 Pneumatici		460/70 R24
 Forche		
Lunghezza x larghezza x spessore		1200 x 125 x 45 mm
Rotazione del portaforche		146°
 Impianto freni	freni multidisco a bagno d'olio sugli assali anteriore e posteriore	
 Motore MERCEDES STAGE III A	OM-904LA	
Cilindrata	Turbo 4 cil - 4250 cm ³	
Potenza a 2000 giri/min (ISO/TR 14396)	121 cv/90 kW	
Coppia max. di 1200 a 1600 giri/min (ISO/TR 14396)	470 Nm	
Iniezione	diretta	
Raffreddamento	ad acqua	
 Trasmissione	convertitore di coppia	
Cambio	Powershuttle	Powershift
Numero rapporti (avanti/indietro)	4/4	6/3
Velocità di trasferimento max.	35 km/h*	40 km/h*
 Impianto idraulico	150 l/min - 270 bar	
Pompa a pistoni	portata variabile a regolazione elettronica	
Distributore	DDIC	
 Serbatoi		
Olio idraulico	135 l	
Carburante	120 l	
 Peso a vuoto (con forche)	7154 kg	
Larghezza	2.40 m	
Altezza	2.30 m	
Lunghezza (al portaforche)	4.88 m	
Raggio di sterzata (esterno ruote)	3.77 m	
Luce libera da terra	0.44 m	
Forza di trazione a carico	7280 daN	
Rumorosità al posto di guida (LpA)	76 dB	
Rumorosità ambiente (LwA)	107 dB	
Vibrazione sul complesso mani/braccia	< 2.5 m/s ²	

Sbraccio alla massima altezza: 1.03 m

Secondo norma EN 1459 allegato B

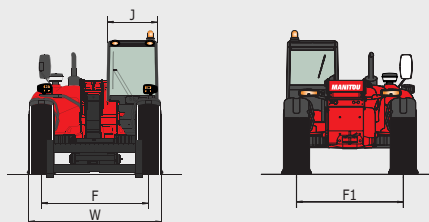
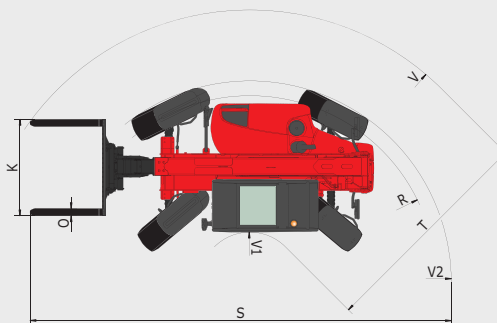
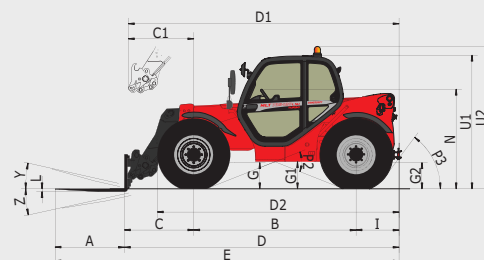
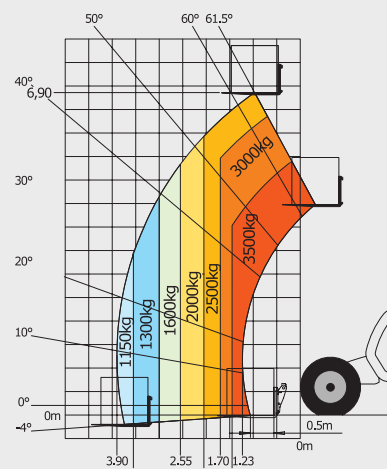

mm	
A	1200
B	2810
C	1191.4
C1	1287
D	4790.4
D1	4886

D2	4165
E	5990.4
F	1935
F1	1935
G	450
G1	435
G2	435

I	789
J	980
K	1260
L	45
N	1715
O	125
P2	38°

P3	53°
R	3685
S	7714.9
T	3575
U1	2295
U2	2545
V	4885

V1	1310
V2	3918.5
W	2402
Y	12.5°
Z	133.7°

La presente pubblicazione descrive le versioni e le possibilità di configurazione dei prodotti Manitou che possono presentare differenze di dotazione. Le attrezzature illustrate in questo opuscolo possono essere di serie, a richiesta o non disponibili, secondo le versioni. Manitou si riserva il diritto di modificare in qualsiasi momento e senza preavviso le specifiche descritte e illustrate. Le specifiche riportate non sono impegnative. Per maggiori informazioni, si prega di mettersi in contatto con il concessionario Manitou. Documento non contrattuale. La presentazione dei prodotti non è impegnativa. Elenco specifiche non esauriente. Il logo e la grafica dell'impresa sono di proprietà della Manitou e non possono essere usati senza la preventiva autorizzazione. Tutti i diritti sono riservati. Le foto e gli schemi contenuti nel presente opuscolo sono forniti per la consultazione e a titolo indicativo.

MANITOU BF SA - Capitale sociale: 39 547 824 euro - 857 802 508 RCS Nantes

